

空調用配管：冷水管・冷温水管及びブライン管

衛生用配管：給水管・排水管及び消火管

*は空調用配管とする

屋内露出部 ①、②

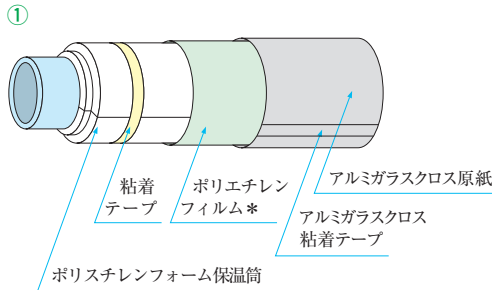

- ②
1. ポリスチレンフォーム保温筒
 2. 粘着テープ又は鉄線
 3. ポリエチレンフィルム*
 4. 樹脂製カバー

機械室・書庫・倉庫及び屋内露出部 ①、②、③

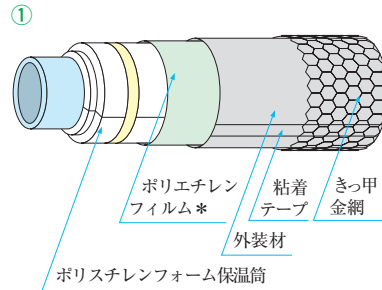

- ②
1. ポリスチレンフォーム保温筒
 2. 粘着テープ
 3. ポリエチレンフィルム*
 4. アルミガラスクロス

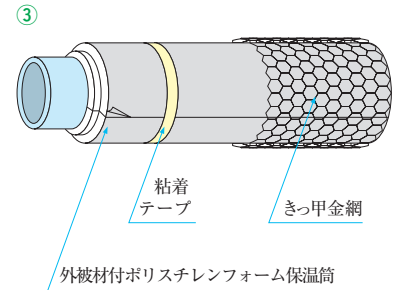

屋内隠ぺい部 ①、②、③、④

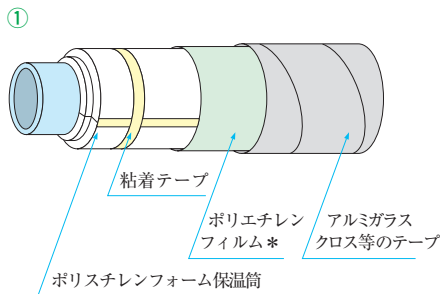

- ②
1. ポリスチレンフォーム保温筒
 2. 粘着テープ
 3. ポリエチレンフィルム*
 4. アルミガラスクロス

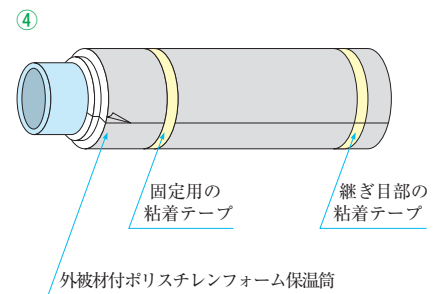
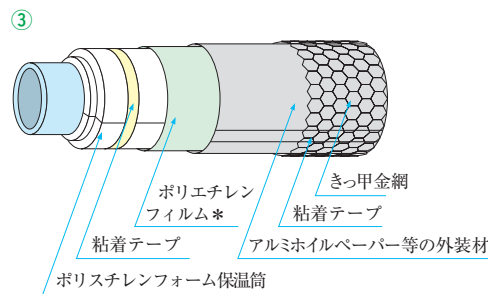

床下及び暗きよ部

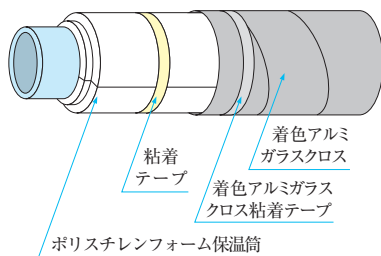

水濡れの懸念のある箇所

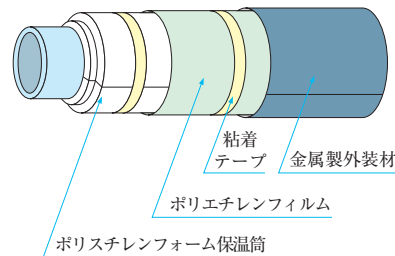

金属製外装材はステンレス鋼板又はカラー亜鉛鉄板・溶融アルミニウム-亜鉛鉄板

屋外露出及び浴室、厨房等の多湿箇所

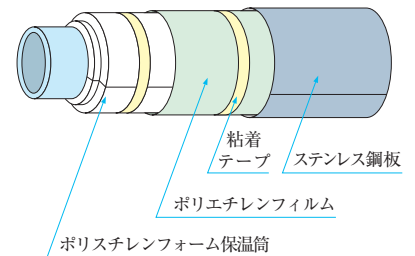

① エルボカバー (ネジ込み式50A以下、溶接式65A以上)

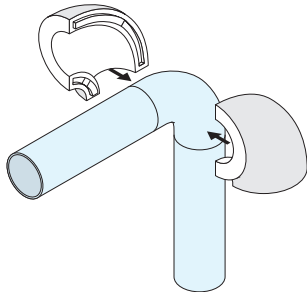

ALGC貼り
ポリスチレンフォーム³

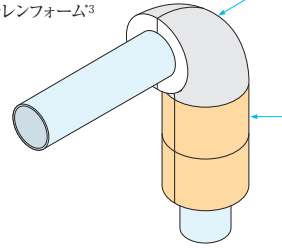

保温筒
(ポリスチレンフォーム、
ロックウール、グラスウールなど)

② フランジカバー (10K/20K用)^{*1}

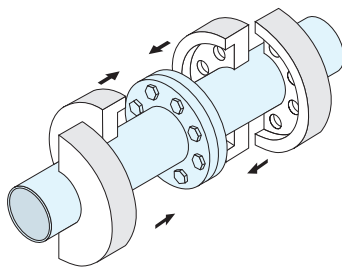

ALGC貼り
ポリスチレンフォーム³

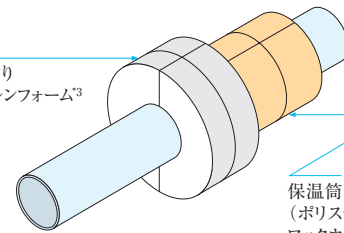

保温筒
(ポリスチレンフォーム、
ロックウール、グラスウールなど)

③ バタフライバルブカバー^{*2}

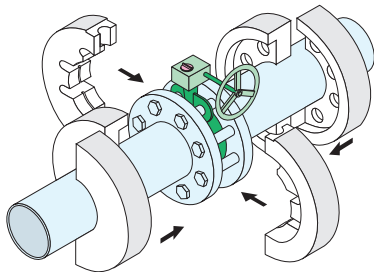

ALGC貼り
ポリスチレンフォーム³

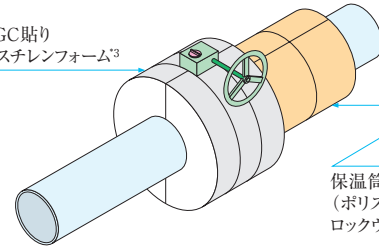

保温筒
(ポリスチレンフォーム、
ロックウール、グラスウールなど)

④ Y型ストレナーカバー^{*2}

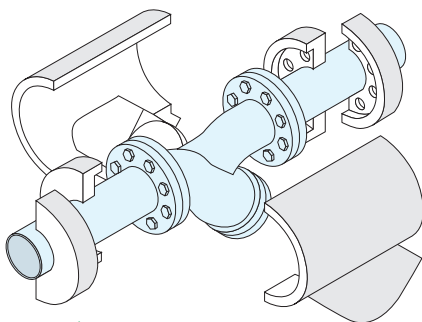

ALGC貼り
ポリスチレンフォーム³

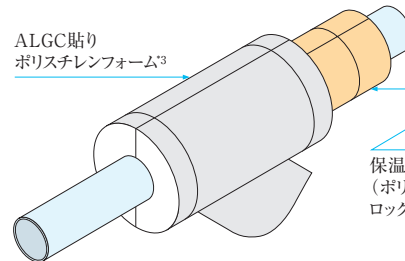

保温筒
(ポリスチレンフォーム、
ロックウール、グラスウールなど)

⑤ 冷水/冷温水ヘッダ部

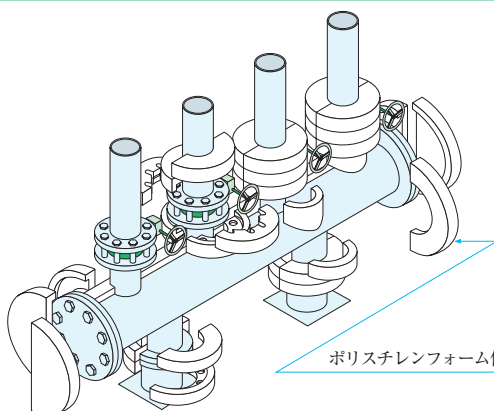

ポリスチレンフォーム保温材

⑥ タンク鏡面部

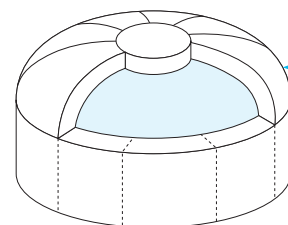

ポリスチレンフォーム保温材

¹ ルーズフランジを使用している箇所については、別途ご相談ください。

² ご注文に際しては、メーカー名、型番をお知らせください。

³ ALGC貼り不要の場合はご相談ください。